

## ●シリコンスポンジ角紐

即納品
半受注製作品
受注製作品
耐熱 200℃
RoHS2 適合品

角紐タイプの断熱材です。

ハサミやカッター等で自由にカットでき、複雑な形状の配管などに簡単に巻きつけることができます。

3色取り揃えておりますので、景観などに合わせお好きなものをお選び下さい。

※両面テープ加工:片面に耐熱200℃の両面テープが付いており、対象物に簡単に固定することができます。

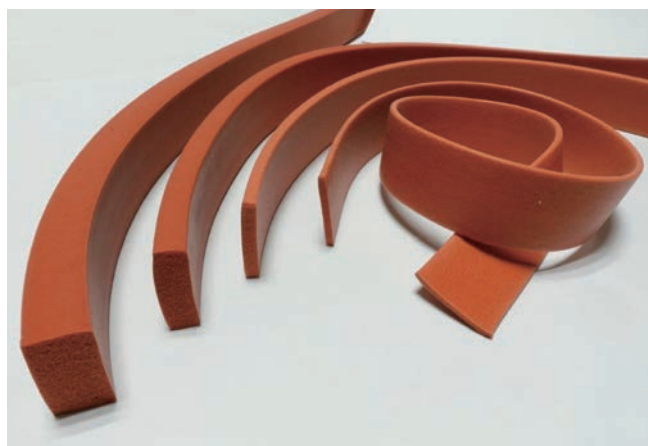

シリコンスポンジ全品の「製品コード」末尾に「-??HS」が付きました。  
 ※「??」の部分に硬度が入ります。  
 [例]SH3-30-3-20HS(硬度20°)  
 SSP5-500-500-35HS(硬度35°)  
 製品をお選びいただく際にご活用ください。



## ●シリコンスポンジ角紐(弁柄)

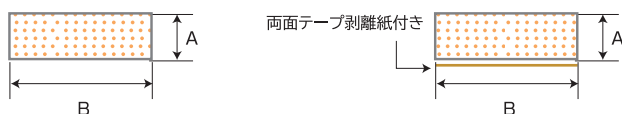

在庫品	製品コード	硬度(°)	サイズ(A×B) (mm×mm)	長さ(m)	価格(税込)	両面テープ加工	
●	SH 3-30- 3-20HS	20	3x30	3	6,380	なし	
●	SH 3-30-10-20HS			10	17,710		
●	SH 3-30-50-20HS			50	53,130		
●	SH 5-30- 3-20HS		5x30	3	8,910		
●	SH 5-30-10-20HS			10	25,300		
●	SH 5-30-50-20HS			50	75,900		
●	SH 10-30- 3-20HS		10x30	3	15,180		
●	SH 10-30-10-20HS			10	43,010		
●	SH 10-30-50-20HS			50	151,800		
●	SH 15-30- 3-20HS		15x30	3	20,240		
●	SH 15-30-10-20HS			10	56,980		
●	SH 15-30-50-20HS			50	215,050		
○	SHP 3-30- 1-20HS		3x30	1	8,250		あり
○	SHP 5-30- 1-20HS				9,570		
○	SHP10-30- 1-20HS				10,120		
○	SHP15-30- 1-20HS	12,650					
●	SH 5-60- 3-20HS	20	5x60	3	12,650	なし	
●	SH 5-60-10-20HS			10	37,950		
●	SH 5-60-30-20HS			30	94,930		
●	SH 10-60- 3-20HS		10x60	3	25,300		
●	SH 10-60-10-20HS			10	75,900		
●	SH 10-60-20-20HS			20	123,970		
○	SHP 5-60- 1-20HS	5x60	1	17,710	あり		
○	SHP10-60- 1-20HS			10x60		20,240	

※その他サイズ等も含めご希望の際はお問合せ下さい。 ※内税10%  
 ※製品の仕様上、シワや多少のくぼみができることがあります。

## ●シリコンスポンジ角紐(白)

在庫品	製品コード	硬度(°)	サイズ(A×B) (mm×mm)	長さ(m)	価格(税込)	両面テープ加工
●	SHW 3-30- 3-20HS	20	3x30	3	7,040	なし
●	SHW 3-30-10-20HS			10	20,240	
●	SHW 3-30-50-20HS			50	56,980	
○	SHWP3-30- 1-20HS			1	8,910	

※その他サイズ等も含めご希望の際はお問合せ下さい。 ※内税10%  
 ※製品の仕様上、シワや多少のくぼみができることがあります。



## ●シリコンスポンジ角紐(ダークグレー)

在庫品	製品コード	硬度(°)	サイズ(A×B) (mm×mm)	長さ(m)	価格(税込)	両面テープ加工
●	SHG 3-30- 3-20HS	20	3x30	3	7,040	なし
●	SHG 3-30-10-20HS			10	20,240	
●	SHG 3-30-50-20HS			50	56,980	
○	SHGP3-30- 1-20HS			1	10,120	

※その他サイズ等も含めご希望の際はお問合せ下さい。 ※内税10%  
 ※製品の仕様上、シワや多少のくぼみができることがあります。

### [取付け・固定方法]

両面テープ以外にも、「自己融着テープ(P71)」等

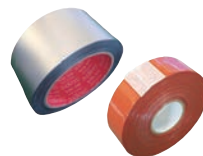

◆本品は一般工業用途向けに開発・製造されたものです。

◆医療用途、食品用途、その他特殊用途にご使用の場合は、貴社にてその安全性を事前にご確認の上ご使用ください。

表の在庫品表示について(在庫切れの場合もあります)

●『即納品』:通常即日もしくは翌営業日に出荷可能です。 ○『半受注製作品』:通常約3~18営業日でお届け可能です。 無印『受注製作品』はお問合せください。

ヒーター

デジタル温度調節器

温度センサー

シリコンスポンジ

放熱シート

アクセサリ

## ●シリコンスポンジとは？

シリコンスポンジとは、シリコン素材に発泡剤を入れて作られたスポンジです。優れた耐熱性、断熱性といった様々な特徴から、保温・断熱・凍結防止・耐熱クッションなど幅広い用途で使用されています。

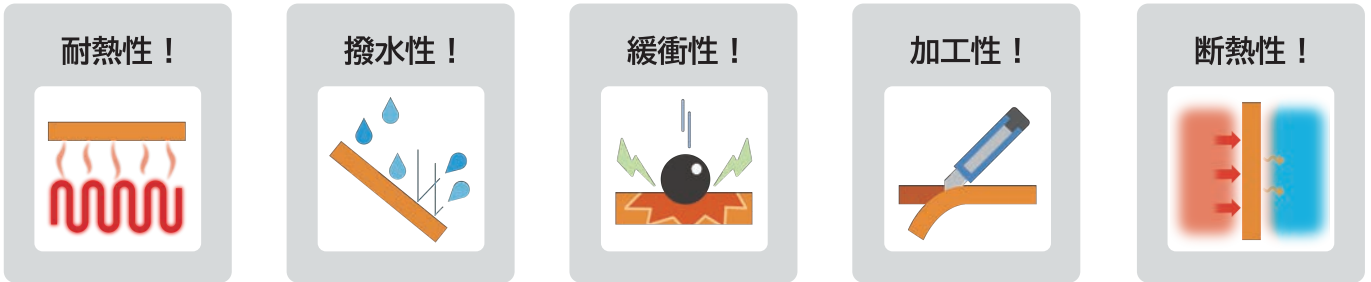

## ●シリコンスポンジ使用イメージ

ハサミやカッターで簡単にカットでき、下記の他にも様々な用途でご使用いただけます。

### 断熱材として

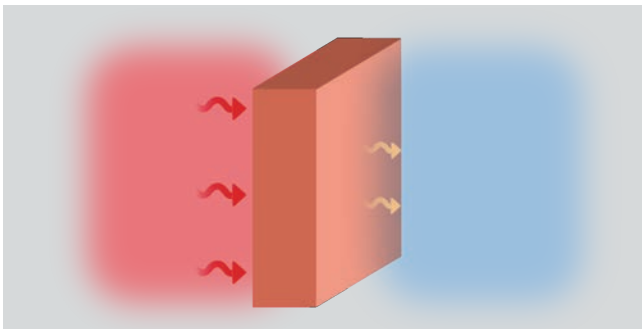

### 保温として

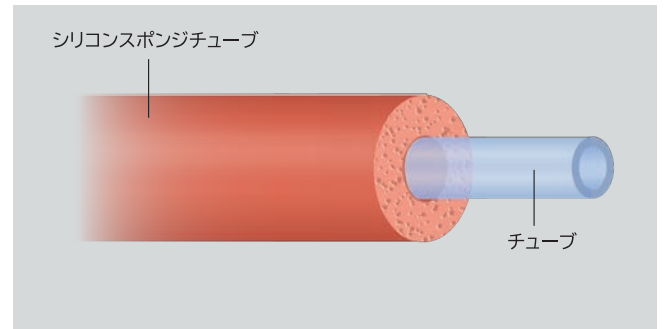

### 火傷防止として

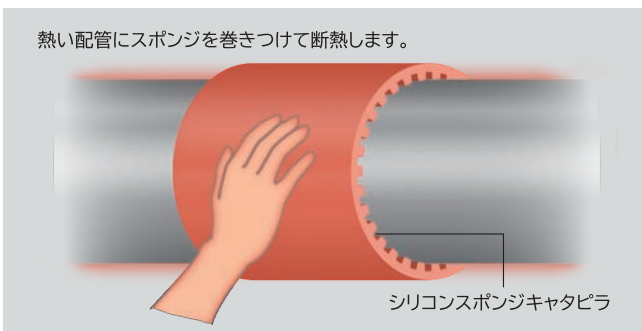

### パッキン・ガスケットとして

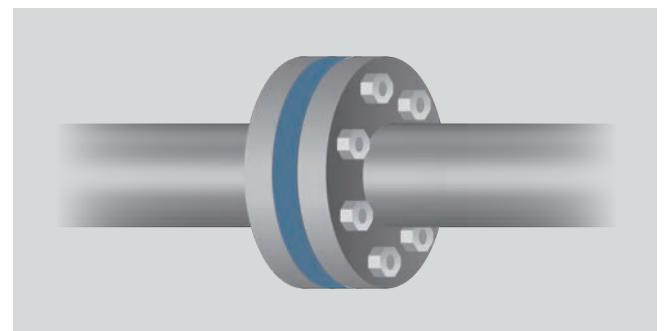

### ヒーターのアクセサリとして

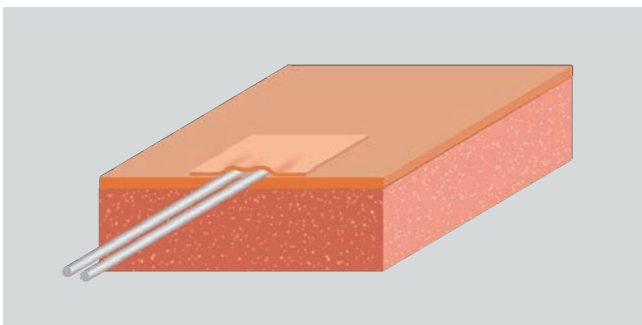

### その他用途

- ・クッションや緩衝材として
- ・耐熱マットとして等

※弊社ではヒーターへの取付加工も行っております。

ヒーター

デジタル温度調節器

温度センサー

シリコンスポンジ

放熱シート

アクセサリ